



Splashy

MANUAL DE UTILIZARE



Family Freedom

Vă rugăm să citiți cu atenție toate instrucțiunile utilizatorului înainte de a folosi Splashy. Aceste instrucțiuni pot fi, de asemenea, descărcate de pe site-ul nostru firefly.sunrisemedical.com împreună cu videoclipuri, diagrame și alte materiale utile.

Cuprins

1.	Utilizare prevăzută.....	3
2.	Declarație de Conformitate.....	4
3.	Avertismente și Precauții.....	5
4.	Termeni de garanție.....	8
5.	Informații de Siguranță.....	8
6.	Precauții și Contraindicații.....	9
7.	Informații privind Curățarea și Întreținerea.....	10
8.	Inspectarea și Servicierea Produsului.....	13
9.	Îndrumări Importante.....	14
10.	Reutilizarea Produselor Firefly.....	15
11.	Instrucțiuni de Utilizare.....	16
11.1	Componentele Splashy.....	16
11.2	Asamblarea Splashy.....	17
11.2.1	Plasarea Floorsitter-ului.....	18
11.2.2	Asamblarea Scaunului Splashy.....	19
11.2.3	Atașarea și Configurarea Hamului și Suporturilor Tampon.....	20
11.2.4	Configurarea hamului cu 5 puncte.....	21
11.2.5	Configurarea hamului cu 3 puncte.....	23
11.2.6	Montarea scaunului Splashy pe floorsitter.....	23
11.3	Suporturi tampon (Bumper Supports).....	26
11.3.1	Ajustarea suporturilor tampon pentru a oferi sprijin în diferite zone.....	27
11.4	Ajustarea hamului pentru spălare.....	28
11.5	Scurtarea curelelor laterale și de umăr.....	29
11.5.1	Scurtarea curelei inghinale (groin strap).....	29
11.6	Poziții recomandate de înclinare.....	30
11.6.1	Utilizarea funcției de înclinare a Splashy.....	31

11.8	Scurgerea și uscarea.....	34
11.9	Picioarele exterioare pentru floorsitter (Floorsitter Outdoor Feet).....	35
12.	Informații privind dimensiunile.....	36
13.	TABELUL SIMBOLURILOR.....	36

1. Utilizare prevăzută

Utilizare prevăzută

Suporturile pentru baie sunt concepute pentru a sprijini copiii și tinerii adulți care au nevoi posturale de la ușoare la complexe, care le afectează capacitatea de a sta în șezut fără sprijin extern. Toate dispozitivele sunt destinate utilizării într-o cadă sau duș pentru a facilita îngrijirea personală. Splashy poate fi folosit suplimentar în aer liber pentru activități recreative, cum ar fi utilizarea la plajă sau într-un parc acvatic.

Indicații de utilizare

Splashy este conceput pentru a oferi sprijin copiilor cu dizabilități care au nevoie de suport pentru cap și trunchi în timpul folosirii băii. Pentru structură, siguranță și susținere, este esențial ca Splashy să fie atașat în permanență de unitatea de bază floorsitter. Splashy este proiectat pentru copii cu vârste aproximative între 1–8 ani și cu o greutate maximă de 30 kg (66 lbs).

ATENȚIE – Copiii nu trebuie lăsați niciodată nesupravegheați în Splashy, deoarece pot fi expuși riscului de înec sau de rănire.

Recomandăm ca un adult să efectueze inspecții ale produsului în conformitate cu Secțiunea O8 a acestui manual de utilizare pentru a se asigura că produsul este sigur de utilizat. Firefly Friends Ltd. și James Leckey Design Ltd. nu pot accepta nicio responsabilitate dacă produsul este utilizat în afara scopului prevăzut. Dacă aveți dubii, vă rugăm să contactați serviciul clienți Firefly la următoarele numere de telefon:

UK: 0800 318265
ROI: 1800 626020.

Activitățile zilnice testate și aprobate de Firefly Friends Ltd și James Leckey Design Ltd sunt:

1. În cadă sau duș
2. Pentru activități de joacă cu apă

Utilizarea Splashy în afara băii (cum ar fi în grădină sau la plajă) trebuie evaluată în prealabil. Rețineți că Splashy conține conexiuni funcționale între floorsitter și scaun, care pot fi afectate de particule mici și/sau obstrucții (cum ar fi sol, iarbă sau nisip). Dacă Splashy intră în contact cu orice substanțe care ar putea afecta conexiunile floorsitter-scaun, asigurați-vă că acestea sunt clătite temeinic după utilizare. Vă rugăm să consultați Secțiunea 05 pentru Informații de Siguranță și Secțiunea 07 pentru îndrumări suplimentare privind curățarea și întreținerea.

2. Declarație de Conformitate

Splashy este clasificat ca Dispozitiv Medical de Clasa I conform reglementărilor UE și UK. James Leckey Design Ltd, în calitate de producător cu responsabilitate exclusivă, declară că Firefly Splashy este conform cu cerințele Ghidului 93/42/EEC, Regulamentului privind Dispozitivele Medicale 2017, Regulamentului UK privind Dispozitivele Medicale 2002 și standardului EN 12182 – Dispozitive tehnice pentru persoane cu dizabilități și metode de testare.

Notificare pentru utilizator și/sau pacient: Orice incident grav care a avut loc în legătură cu dispozitivul trebuie raportat producătorului și autorității competente din statul membru în care utilizatorul și/sau pacientul este stabilit.

NOTĂ:

Recomandări generale pentru utilizator.

Nerespectarea acestor instrucțiuni poate duce la răni fizice, deteriorarea produsului sau afectarea mediului!

3. Avertismente și Precauții

Avertisment și risc de răsturnare:

Nu folosiți niciodată Splashy pe un teren denivelat.

- Verificați întotdeauna că spătarul scaunului este fixat corect înainte ca utilizatorul să fie transferat în Splashy și că benzile de siguranță pentru picioare sunt folosite imediat ce utilizatorul este așezat.
- Nu lăsați niciodată copilul nesupravegheat atunci când este așezat în Splashy.

Precauție – Verificări zilnice:

- Splashy trebuie verificat zilnic înainte de utilizare pentru a vă asigura că toate hamurile și elementele scaunului sunt atașate în siguranță.
- Inspectați vizual produsul înainte de utilizare. Dacă aveți dubii, OPRIȚI-VĂ. Dacă suspectați sau știți că produsul sau o componentă este defectă, OPRIȚI-VĂ. Contactați cât mai curând departamentul nostru de servicii pentru clienți sau dealerul local.

Precauție – Risc de prindere a degetelor:

- Acordați atenție când asamblați sau ajustați poziția componentelor scaunului, astfel încât degetele să nu fie prinse atunci când poziționați componentele și strângeți elementele de fixare.
- Îngrijitorul nu trebuie să atingă nicio articulație sau pivot în mișcare care nu este blocat.

Avertisment – Risc de prindere a degetelor:

- Aveți grijă ca degetele operatorului sau ale copilului să nu fie prinse în spațiile dintre scaun și cadrul produsului.

Avertisment – Siguranța ocupantului:

- Înainte de a plasa utilizatorul în produs, ajustați produsul în poziția corectă pentru terapie și verificați stabilitatea acestuia.
- Transferul utilizatorului în și din produs trebuie efectuat cu echipamente și personal adecvat.
- Asigurați-vă că ocupantul este fixat cu hamurile dispozitivului imediat după transfer.

- Aveți grijă la reglările de înclinare pentru a evita mișcările involuntare care ar putea cauza prinderea între scaun și cadă/cadru.
- Nu lăsați niciodată copilul nesupravegheat în Splashy.
- Risc de răsturnare – dacă centurile trebuie slăbite în timpul activităților de igienă, copilul poate aluneca în jos sau, din cauza lipsei controlului trunchiului, se poate apleca înainte.
- Risc de înec atunci când produsul este în poziție înclinată într-o cadă foarte adâncă.
- Dacă utilizatorul prezintă orice semn de disconfort sau suferință, îndepărtați-l din produs cât mai rapid, dar în siguranță.

Precauție – Curățare:

- Curățați produsul regulat pentru a preveni acumularea de murdărie. Murdăria acumulată poate uza prematur componentele scaunului și poate provoca coroziune pe cadru. Folosiți doar detergenți casnici neabrazivi și cârpe umede.

Precauție – Curățarea cu furtun / spălare sub presiune:

- Nu utilizați furtunuri sau aparate de spălat cu presiune pe componentele cadrului; cadrul nu este etanș la apă și poate fi deteriorat prin pătrunderea apei.

Precauție – Depozitare:

- Produsul trebuie ținut departe de orice sursă directă de căldură, inclusiv flăcări deschise, țigări, radiatoare electrice sau pe gaz.

Precauție – Aducerea în uz:

- Atunci când Splashy este scos din depozitare, lăsați-l să se aclimatizeze la temperatura mediului înainte de utilizare.

Precauție – Eliminare:

- Eliminați Splashy doar într-un centru de colectare a deșeurilor, în categoria corectă de reciclare.

4. Termeni de garanție

Garanția pentru Splashy se aplică numai dacă produsul este utilizat conform destinației sale, respectând toate specificațiile producătorului. Acest produs, fabricat de James Leckey Design Ltd., beneficiază de o garanție de un an.

Produsele pot fi returnate pentru reparație sau înlocuire în cadrul garanției, până la 12 luni de la primire. Odată ce ne contactați, vom organiza colectarea produselor pe cheltuiala noastră, iar după ce ne sunt returnate, le vom repara sau înlocui și le vom trimite înapoi în termen de 14 zile.

În toate cazurile, este responsabilitatea clientului să se asigure că produsele returnate sunt ambalate corespunzător, de preferință în ambalajul original.

5. Informații de Siguranță

1. Citiți întotdeauna integral instrucțiunile de utilizare înainte de folosire.
2. Copiii nu trebuie lăsați nesupravegheați în acest produs, în niciun moment.
3. Dacă folosiți Splashy la plajă, nu lăsați niciodată copilul nesupravegheat în apropierea mării.
4. Verificați că toate componentele Splashy sunt asamblate corect și în siguranță conform instrucțiunilor înainte de utilizare. Splashy trebuie atașat în permanență de unitatea de bază floorsitter și plasat pe o suprafață fermă, solidă și stabilă. Nu folosiți niciodată Splashy pe o suprafață înclinată.
5. Greutatea maximă a utilizatorului pentru Splashy este 30 kg (66 lbs). Aceasta nu trebuie depășită niciodată.
6. Splashy conține piese care pot constitui un risc de înec sau înghițire pentru copiii mici. Verificați că toate componentele sunt bine strânse și fixate înainte de utilizare – inclusiv butoanele și curelele.
7. Nu modificați Splashy și nu folosiți componente care nu sunt aprobate de Firefly. Acest lucru poate pune copilul în pericol și poate anula garanția.
8. Atunci când folosiți Splashy în medii cu sol/nisip/iarbă sau particule mici, asigurați-vă că curățați conexiunile dintre

floorsitter și scaun după fiecare utilizare pentru a preveni blocajele. Pentru reconectarea floorsitter-scaun, consultați Secțiunea 11.2.6.

9. După utilizare, lăsați Splashy să se usuce complet înainte de depozitare. Splashy trebuie păstrat departe de orice sursă directă de căldură, inclusiv flăcări deschise, țigări, încălzitoare electrice și pe gaz.
10. Curățați produsul în mod regulat conform Secțiunii 07 din acest manual de utilizare.
11. Efectuați periodic verificări de întreținere pentru a vă asigura că produsul este în stare bună de funcționare. Splashy nu trebuie utilizat dacă vreo componentă este defectă.
12. Dacă aveți orice îndoială privind utilizarea în siguranță a Splashy sau a unității de bază floorsitter, sau dacă vreo componentă se defectează, încetați imediat utilizarea produsului și contactați serviciul clienți Firefly la următoarele numere de telefon: UK: 0800 318265; ROI: 1800 626020
13. Orice articole promoționale furnizate împreună cu Splashy nu trebuie folosite fără supraveghere.

ATENȚIE – Nerespectarea acestor instrucțiuni poate pune în pericol copilul sau utilizatorul.

6. Precauții și Contraindicații

Precauții

- Deformări fixe ale coloanei vertebrale, cum ar fi scolioza sau cifoza.
- Contracturi musculare severe.
- Asimetrii musculare sau scheletice severe, inclusiv dislocarea șoldului.
- Afecțiuni progresive sau degenerative musculare.
- Risc crescut sau istoric recent de fracturi osoase.
- Risc crescut de leziuni de presiune sau răni deschise.
- Modele de mișcare puternice și necontrolate.
- Activitate convulsivă slab controlată.
- Copii dependenți de gastrostomie endoscopică percutanată.
- Instabilitate medicală, inclusiv funcție respiratorie sau cardiovasculară compromisă.
- Dependență de aparate de susținere a vieții terțe, cum ar fi rezervoare de oxigen.

- Dizabilități de învățare semnificative și/sau probleme comportamentale.

Contraindicații

Nu există contraindicații asociate cu dispozitivele pentru baie. Instrucțiunile de utilizare indică faptul că, pentru toate produsele, niciun copil sau tânăr nu trebuie lăsat nesupravegheat în dispozitiv atunci când este utilizat sau se află în contact cu apa.

Toate precauțiile și contraindicațiile sunt aplicate la discreția părintelui sau a clinicianului prescriptor.

7. Informații privind Curățarea și Întreținerea

Cum se întreține Splashy

- Pentru curățarea Splashy recomandăm utilizarea apei calde și a unui detergent neabraziv. Nu folosiți niciodată solvenți organici sau soluții pentru curățare chimică.
- Nu spălați în mașina de spălat și nu curățați cu aburi componentele din spumă ale Splashy, deoarece acest lucru poate provoca deformarea și pierderea formei spumei.
- Vă recomandăm să nu folosiți loțiuni medicamentate prescrise în apa de baie în timpul procesului de îmbăiere, deoarece acestea pot contribui la deteriorarea materialelor Splashy.
- Ștergeți suprafața căzii pentru a îndepărta orice reziduu sau murdărie înainte de a atașa floorsitter-ul, asigurându-vă că picioarele din cauciuc aderă ferm la cadă.
- Pentru a îndepărta nisipul/solul/iarba sau orice particule mici care pot fi prezente în conexiunile dintre floorsitter și scaun, loviți ușor zona pentru a încuraja căderea particulelor. Clătiți temeinic pentru a vă asigura că nu rămân particule în interiorul conexiunilor. Pentru blocaje persistente la floorsitter, clema poate fi împinsă cu degetul mare pentru a elibera particulele și pentru a facilita deschiderea.
- Dacă scaunul de baie intră în contact cu apă sărată, clătiți toate piesele bine cu apă curată și proaspătă.

Ham cu 5 puncte

Hamurile Splashy cu 5 puncte pot fi îndepărtate și curățate cu apă și săpun.

Unitatea de bază Floorsitter

1. Asigurați-vă că partea inferioară a unității floorsitter este curățată după fiecare utilizare pentru a garanta aderența pe fundul căzii.
2. Apa cu săpun poate fi folosită pentru curățarea zilnică.
3. Nu folosiți solvenți pentru a curăța unitatea floorsitter.

Baza scaunului din spumă Splashy, spătarul și suporturile

1. Apa cu săpun poate fi folosită pentru curățarea zilnică.
2. Husele din spumă EVA pot fi îndepărtate și spălate periodic pentru a preveni acumularea de reziduuri și murdărie.

Husele din spumă EVA ale Splashy pot fi îndepărtate și spălate o dată la câteva luni.

1. Husele EVA sunt atașate prin opt cârlige: două pe spătar și șase pe baza scaunului.
2. Detașați toate cârligele manual (nu folosiți unelte).
3. Spălați folosind apă cu săpun.
4. Asigurați-vă că husele sunt complet uscate înainte de a le reasambla.
5. Verificați ca toate cârligele să fie fixate corect la remontare.

ATENȚIE – Dacă Splashy este folosit în medii din afara băii (cum ar fi plaja sau grădina), este important să îl clătiți după fiecare utilizare, astfel încât să fie lipsit de particule/obstrucții care ar putea afecta mecanismele sale funcționale. Pentru reconectarea floorsitter-scaun, vă rugăm să consultați Secțiunea 11.2.6.

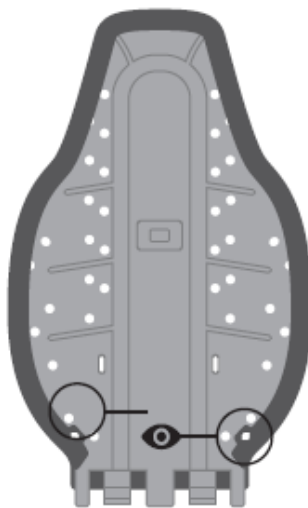

Locația cârligelor

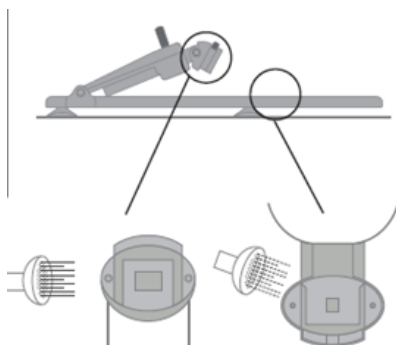
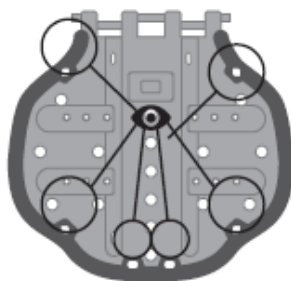

8. Inspectarea și Servicierea Produsului

Recomandăm efectuarea mai multor verificări ale Splashy înainte de fiecare utilizare pentru a vă asigura că produsul este sigur.

Verificările recomandate sunt enumerate mai jos:

1. Asigurați-vă că spătarul Splashy și baza scaunului au fost montate corect și în siguranță, conform detaliilor din Secțiunea 11 a acestui manual.
2. Verificați că Splashy este fixat corect pe unitatea de bază floorsitter și asigurați-vă că este stabil și sigur în cadă înainte de a plasa copilul în el.
3. Asigurați-vă că hamul cu 5 puncte și suporturile tampon sunt fixate în siguranță pe Splashy folosind sistemele de prindere cu butoni (toggles).
4. Verificați hamul cu 5 puncte și suporturile tampon pentru orice semne de uzură sau deteriorare.
5. Verificați cataramele și butonii pentru fisuri sau deteriorări.
6. Verificați că sistemele de blocare și conexiunile Splashy și Floorsitter sunt curate, fără murdărie sau resturi, și că nu prezintă semne de uzură.

ATENȚIE – Dacă aveți orice îndoială privind utilizarea în siguranță a produsului Firefly sau dacă vreo componentă se defectează, opriți imediat utilizarea produsului și contactați departamentul nostru de servicii pentru clienți cât mai curând posibil.

Pentru toate problemele legate de service, vă rugăm să consultați site-ul Firefly:

firefly.sunrisemedical.com

sau să contactați Firefly la: hello@firefly.sunrisemedical.com

9. Îndrumări Importante

Asigurați-vă că Splashy este așezat în siguranță în cadă. Înclinați spătarul într-o poziție medie pentru copiii care pot ajuta la transferuri sau care sunt ridicați în cadă. Vă rugăm să consultați Secțiunea 11.6.

O înclinare completă trebuie folosită pentru copiii care sunt coborâți în cadă cu ajutorul unui dispozitiv de ridicare. Aceasta va facilita transferul în Splashy.

Vă recomandăm să montați hamul cu 5 puncte și suporturile tampon pe Splashy înainte de a așeza copilul în scaun; totuși, acestea pot fi ajustate și după ce copilul se află în cadă, dacă este necesar. Vă rugăm să procedați cu precauție și să supravegheați copilul atent în timpul oricăror ajustări ale scaunului de baie.

Ridicarea copilului în și din cadă este o activitate care vă poate provoca accidentări la spate. Vă recomandăm **să solicitați sfatul terapeutului dumneavoastră** cu privire la tehnicile corecte de manipulare manuală (safe lifting/manual handling techniques) atunci când ridicați copilul în și din cadă.

10. Reutilizarea Produselor Firefly

Înainte de a reutiliza un produs, se recomandă dezinfectarea acestuia folosind una dintre procedurile de mai jos:

Notă: Curățați întotdeauna produsul înainte, pentru a îndepărta murdăria acumulată, înainte de dezinfectare/sanitizare.

1. Dacă este posibil, recomandăm utilizarea unui sistem automat de dezinfecție „fogger”, care acoperă complet suprafețele produsului cu un agent dezinfectant. Se vor consulta și respecta întocmai instrucțiunile producătorului sistemului utilizat.

Dacă un sistem automat de dezinfecție nu este disponibil, toate suprafețele produsului trebuie șterse cu șervețele dezinfectante sau cu un dezinfectant lichid aplicat pe o lavetă moale. Produsele potrivite includ: alcool izopropilic 70% (IPA), alcool 70% sau înălbitor diluat. Se vor respecta instrucțiunile producătorului produsului de dezinfecție ales. Tapițeria și materialele textile ale produsului trebuie curățate temeinic conform Secțiunii 07 – Informații privind Curățarea și Întreținerea.

Asigurați-vă că o copie a manualului de utilizare este furnizată împreună cu produsul.

Dacă aveți orice îndoială privind utilizarea în siguranță a produsului Firefly sau dacă vreo componentă se defectează, încetați imediat utilizarea și contactați serviciul clienți la:

UK: 0800 318265 sau ROI: 1800 626020

11. Instrucțiuni de Utilizare

11.1 Componentele Splashy

ATENȚIE – Jucăria Splashy (rățușca) trebuie utilizată numai sub supravegherea directă a unui adult.

Splashy va fi livrat împreună cu următoarele componente

1. 1x Spătar
2. 1x Bază a scaunului
3. 1x Unitate de bază Floorsitter
4. 4x Suporturi tampon (bumpers)
5. 1x Chingă inghinală & 4x Bretele de ham

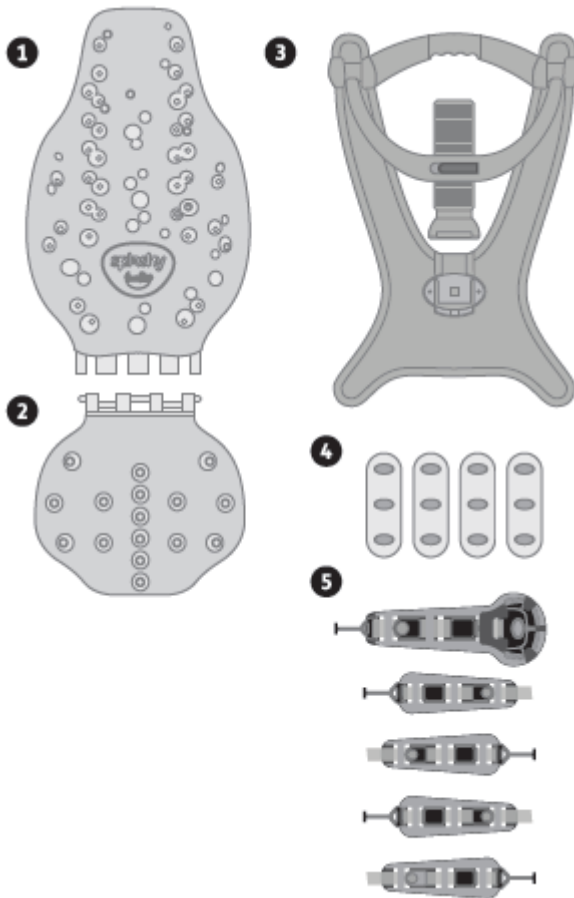

11.2 Asamblarea Splashy

- Recomandăm să realizați o „probă uscată” cu copilul în Splashy, îmbrăcat lejer, pentru a vă asigura că hamul și suporturile tampon sunt poziționate corect.
- Asigurați-vă că cada este curată și fără reziduuri înainte de a plasa floorsitter-ul în ea.
- Splashy **TREBUIE** asamblat **ÎNAINTE** de a umple cada cu apă. Recomandăm umplerea căzii cu un amestec de apă caldă și rece pentru a preveni deteriorarea Splashy.
- Consultați Secțiunea 11.6 pentru îndrumări privind poziționarea brațului de înclinare al Splashy.

11.2.1 Plasarea Floorsitter-ului

Floorsitter-ul trebuie așezat întotdeauna pe o suprafață fermă, solidă și stabilă.

Atunci când îl poziționați pe suprafața aleasă, este esențial ca toate picioarele de cauciuc să fie în contact cu suprafața.

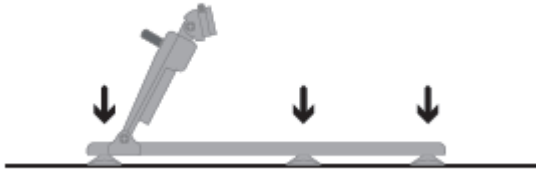

Picioarele din cauciuc pot fi ajustate pentru a se adapta căzilor curbe. Acest lucru se face prin rotirea picioarelor în sensul acelor de ceasornic sau invers, în funcție de ajustarea necesară.

Picioarele din cauciuc pot fi deplasate în zona mai îngustă a floorsitter-ului, în funcție de lățimea căzii dumneavoastră. Trebuie să vă asigurați că acestea sunt poziționate simetric. Configurația cu 4 sau 6 picioare este stabilă.



După ce floorsitter-ul este poziționat, asigurați-vă că brațul de înclinare este setat în poziția sa cea mai înaltă.

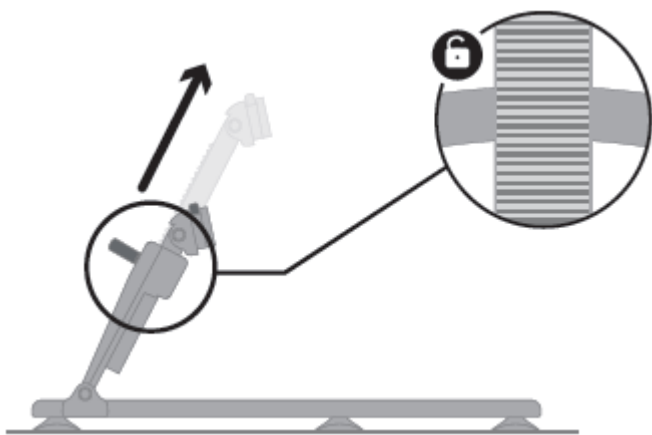

11.2.2 Asamblarea Scaunului

Splashy

1. Înainte de atașarea Splashy la floorsitter, spătarul și baza scaunului trebuie asamblate.

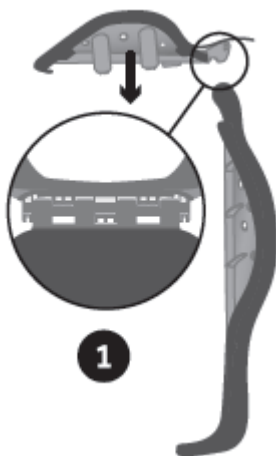

2. Țineți spătarul Splashy în poziție verticală, cu șanțurile orientate în sus. Cu cealaltă mână, glisați baza scaunului în șanțurile de pe spătar. Rotiți baza scaunului în direcția opusă pentru a bloca conexiunea. După conectare, introduceți clapeta de spumă a balamalei sub husa din spumă a spătarului.

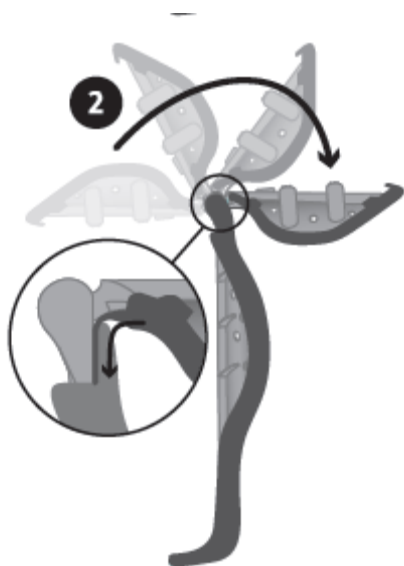

11.2.3 Atașarea și Configurarea Hamului și Suporturilor Tampon

1. Pentru a atașa curelele de susținere și suporturile tampon pe baza scaunului sau pe spătarul Splashy, introduceți butonul (toggle) corespunzător prin orificiul prevăzut.
2. Fixați-l prin rotirea acestuia lateral sub scaun.

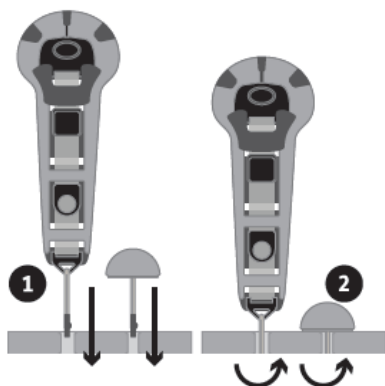

Pentru a conecta curelele de umăr și cele laterale, urmați diagrama din manual.

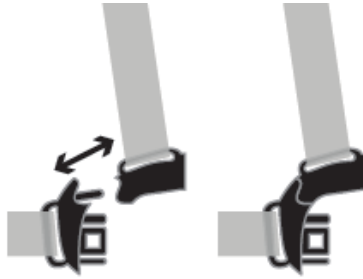

Pentru a vă asigura că poziționați curelele pe partea corectă a Splashy, catarama trebuie să apară așa cum este ilustrat în imaginea din manual.

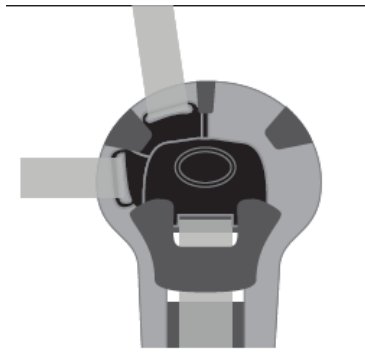

11.2.4 Configurarea hamului cu 5 puncte

1. Introduceți butonul (toggle) curelei inghinale în baza scaunului Splashy.
2. Introduceți butonul curelei de umăr stânga prin orificiul situat la înălțimea corectă pentru copilul dumneavoastră.
3. Introduceți butonul curelei laterale stânga într-un orificiu de pe panourile laterale ale spătarului.
4. Repetați procesul pentru curelele de umăr și laterale din partea dreaptă.
5. După ce toate curelele sunt fixate în siguranță, conectați-le între ele folosind catarama, formând astfel hamul cu 5 puncte.
6. Curelele pot fi ajustate complet prin deschiderea clemei, strângând sau slăbind cureaua în funcție de necesități. Asigurați-vă că clema este închisă după ce ați ajustat cureaua.

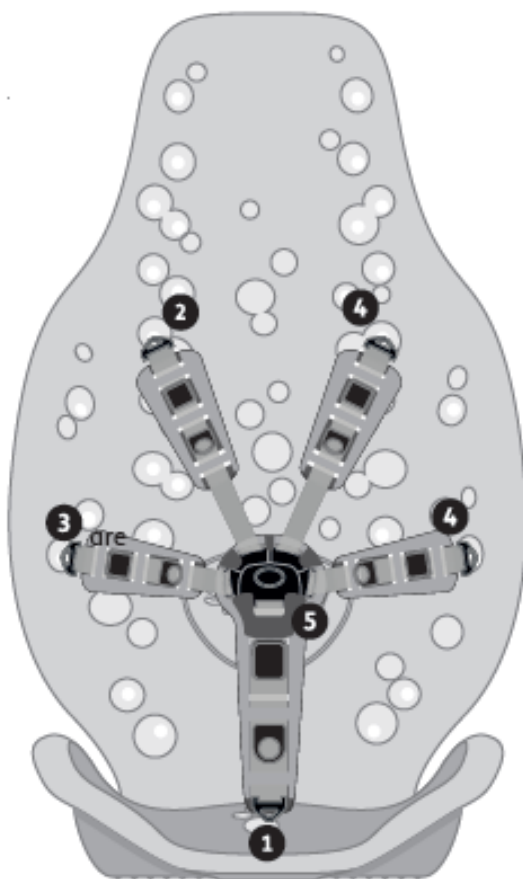

SFAT – După ce sunteți mulțumiți de ajustare, puteți trece secțiunea rămasă a curelei prin zona din spumă a hamului pentru a o menține ordonată.



11.2.5 Configurarea hamului cu

3 puncte

1. Introduceți butonul curelei laterale stânga într-un orificiu de pe panourile laterale ale spătarului.
2. Repetați procesul pentru cureaua laterală dreaptă.
3. După ce toate curelele sunt fixate în siguranță, conectați-le între ele folosind catarama pentru a forma un ham cu 3 puncte.

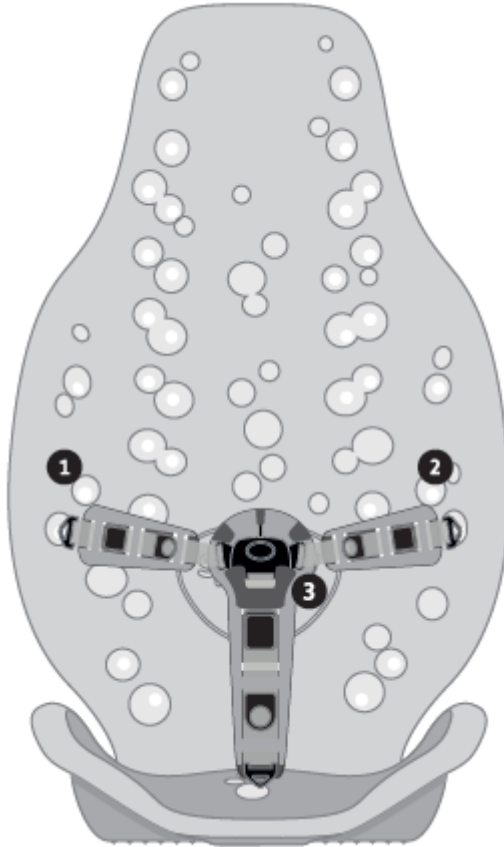

ATENȚIE - Nu modificați configurația de la ham cu 5 puncte la ham cu 3 puncte în timp ce copilul se află în scaunul de baie.

11.2.6 Montarea scaunului

Splashy pe floorsitter

1. Așezați Splashy coborând baza scaunului plat pe floorsitter.

2. Asigurați-vă că baza scaunului este aliniată central cu floorsitter-ul, apoi împingeți baza scaunului înainte, astfel încât aceasta să alunece în canalul de blocare.

3. Când baza scaunului se blochează în floorsitter, veți auzi un clic, ceea ce indică faptul că blocarea a fost activată.

ATENȚIE - Ascultați clicul atât atunci când baza scaunului, cât și spătarul se cuplează în floorsitter.

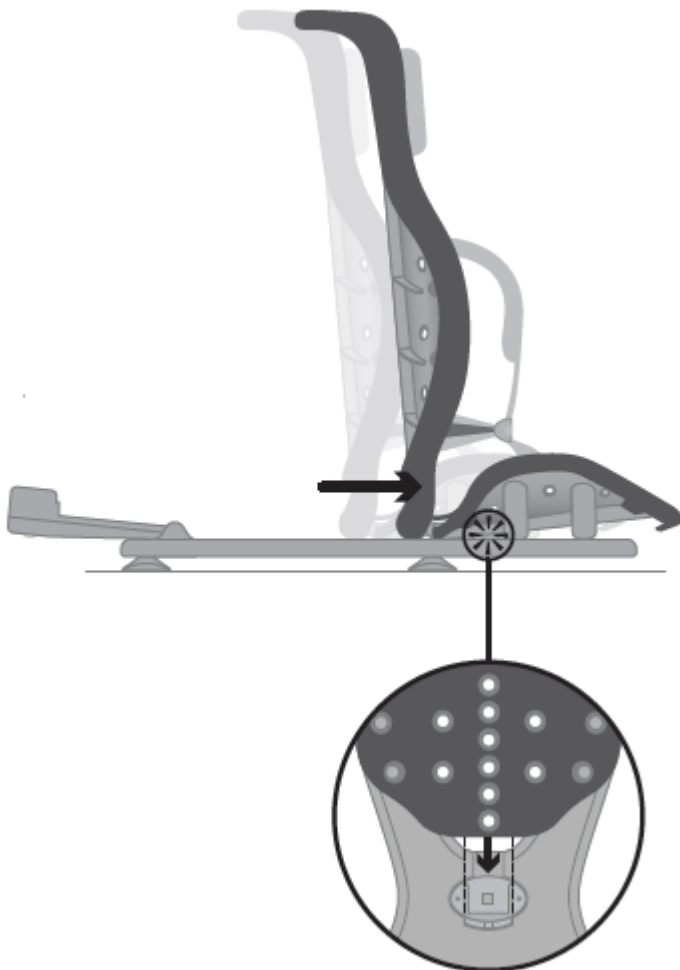

Înainte de a atașa brațul de înclinare la spătar, asigurați-vă că acesta este reglat la poziția cea mai înaltă.

Cu o mână pe Splashy, folosiți cealaltă mână pentru a apăsa butonul evidențiat și introduceți prinderea în partea din spate a spătarului.

Odată atașat corect, veți auzi un clic.

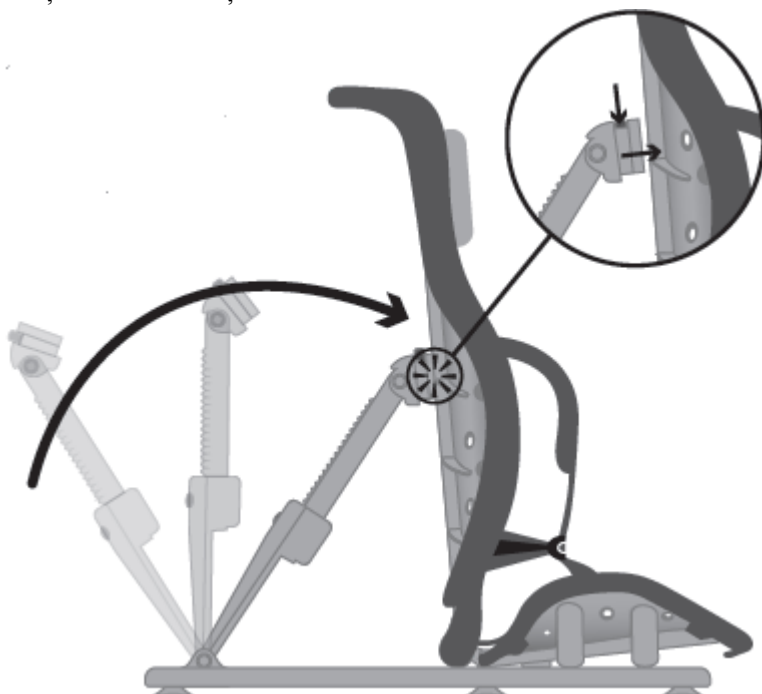

Această imagine (consultată în manual) arată cum ar trebui să arate scaunul de baie atunci când este complet asamblat.

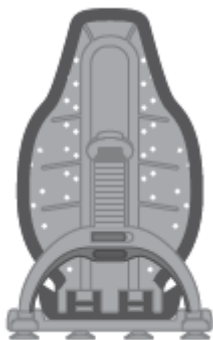

Acum este sigur să așezați copilul în Splashy.

11.3 Suporturi tampon (Bumper Supports)

După ce copilul este securizat în Splashy folosind hamul, puteți fixa apoi suporturile tampon pentru a oferi un sprijin suplimentar.

În imaginea din manual, suporturile tampon sunt folosite ca suporturi pentru cap, însă acestea pot fi utilizate și ca pompet, suport anti-alunecare și/sau ghidaje pentru picioare. Dacă simțiți că copilul are nevoie de sprijin suplimentar în Splashy, suporturi tampon suplimentare pot fi achiziționate din secțiunea Accesorii de pe site-ul Firefly.

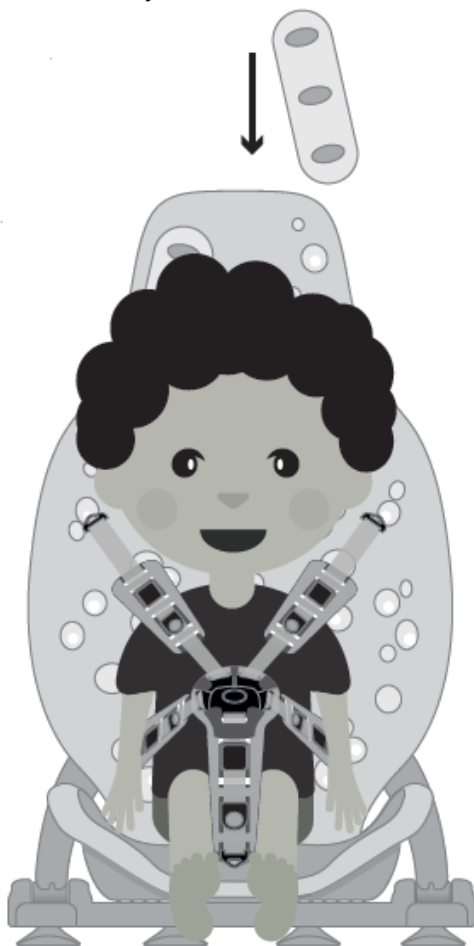

11.3.1 Ajustarea suporturilor tampon pentru a oferi sprijin în diferite zone

Suporturile pot fi folosite după cum urmează:

1. Suporturi pentru cap – așezați câte un suport tampon pe partea dreaptă și stângă a capului copilului.

2. Suport pentru gât – așezați un suport tampon orizontal, la baza cefei copilului.

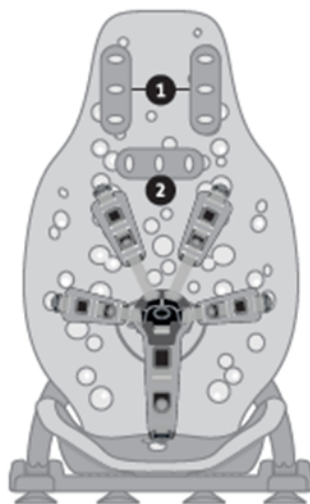

3. Pomet – așezați un suport tampon între picioarele copilului (ajută la prevenirea încrucișării picioarelor).

4. Chidaje pentru picioare – așezați un suport tampon pe partea dreaptă și stângă a picioarelor copilului (ajută la prevenirea căderii peste partea laterală a scaunului).

5. Platformă anti-alunecare – așezați un suport tampon orizontal pe baza scaunului, în fața șezutului copilului (ajută la prevenirea alunecării înainte în scaun). Unii copii pot considera poziția în Splashy mai confortabilă dacă un suport tampon este plasat în fața curelei inghinale.

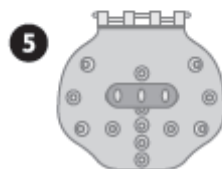
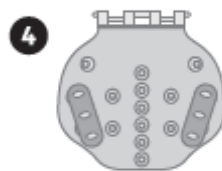
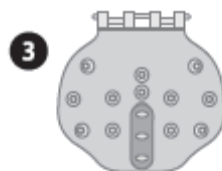

11.4 Ajustarea hamului pentru spălare

Îndepărtați o curea de umăr pentru a crea un ham cu 4 puncte, crescând accesul pentru spălare.

Pentru a îndepărta cureaua de umăr, eliberați butonul (toggle) din partea din spate a spătarului.

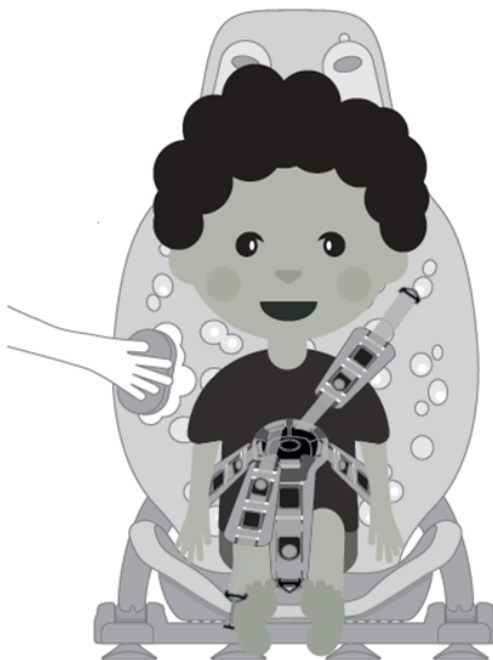

Îndepărtați o curea laterală pentru a crea un ham cu 4 puncte, crescând accesul pentru spălarea părții inferioare a corpului.

Pentru a îndepărta cureaua laterală, eliberați butonul (toggle) din partea din spate a spătarului.

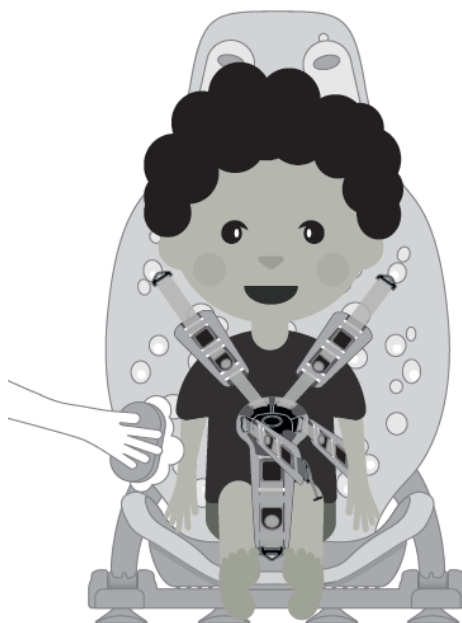

11.5 Scurtarea curelelor laterale și de umăr

În unele cazuri, este posibil să doriți să micșorați dimensiunea suporturilor laterale și de umăr pentru a se potrivi unui copil mai mic care folosește Splashy.

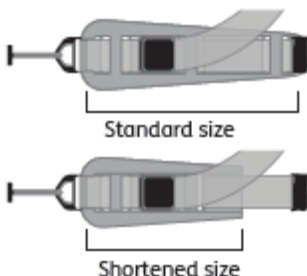

1. La livrare, curelele vor arăta ca în diagrama prezentată în manual. Pentru a ajusta curelele la o setare mai mică, urmați instrucțiunile de mai jos:

2. Îndepărtați secțiunea evidențiată a curelei din spumă.

3. Îndoțiți partea mai subțire a spumei către înapoi și asigurați-vă că orificiile se aliniază.

4. Treceți curelele prin primul orificiu al spumei îndoită.

5. După ce a fost trasă complet, introduceți cureaua prin al doilea orificiu și trageți pentru a strânge.

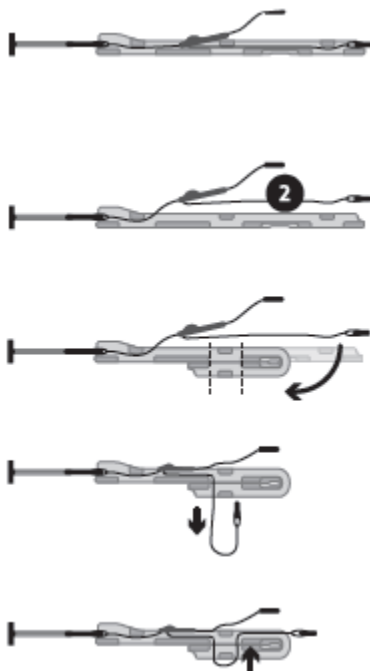

11.5.1 Scurtarea curelei inghinale (groin strap)

În unele cazuri, este posibil să doriți să reduceți dimensiunea curelei inghinală pentru a se potrivi unui copil mai mic care folosește Splashy.

Dimensiune standard / Dimensiune scurtată

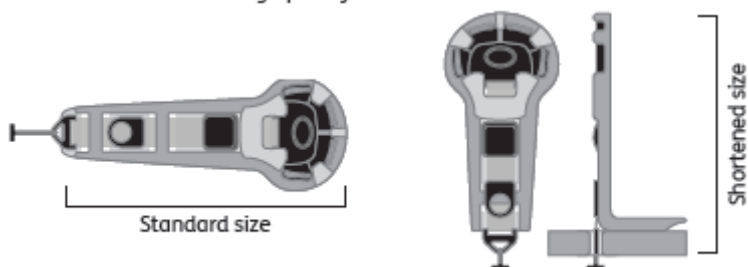

1. La livrare, cureaua inghinală va arăta ca în diagramele din manual. Pentru a ajusta curelele la o setare mai mică, urmați instrucțiunile de mai jos:

2. Scoateți secțiunea evidențiată a curelei din spumă.

3. Îndoți spuma către înapoi pentru a crea o curea inghinală mai scurtă și introduceți din nou butonul (toggle) prin orificiul din baza scaunului.



11.6 Poziții recomandate de înclinare

Poziție verticală (upright) – dacă copilul are o toleranță bună la stat în șezut și un control adecvat al trunchiului, poate folosi o poziție verticală.



Poziție de înclinare medie (mid recline) – recomandăm setarea Splashy într-o poziție de înclinare medie dacă copilul este ridicat manual în scaunul de baie.



Poziție de înclinare completă (full recline) – recomandăm setarea Splashy în poziția complet înclinată pentru a facilita transferul dacă copilul este ridicat cu un dispozitiv de tip ham/derulator (hoist).



11.6.1 Utilizarea funcției de înclinare a Splashy

Odată ce copilul este complet securizat și susținut, funcția de înclinare Splashy poate fi utilizată.

Folosiți precauție atunci când modificați unghiul de înclinare. Mișcarea trebuie efectuată cât mai lin posibil pentru a reduce orice anxietate a copilului.

Pentru a aduce Splashy într-o poziție mai verticală:

Plasați o mână pe mânerul Splashy (A) din partea superioară a spătarului pentru sprijin, iar cealaltă mână pe clema verde de pe brațul de înclinare al floorsitter-ului (B).



Eliberați clema și aduceți scaunul într-o poziție verticală potrivită copilului.

Închideți clema de pe floorsitter. Veți auzi un click atunci când este complet fixată.

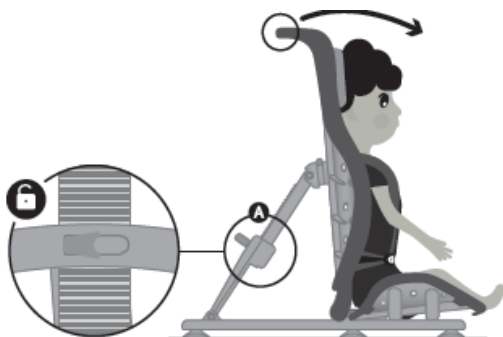

11.7 Îndepărtarea Splashy din baie după utilizare și demontare
Nu îndepărtați Splashy din baie înainte de a decupla baza scaunului de floorsitter, deoarece acest lucru poate pune presiune pe conexiuni.

Scoateți copilul din Splashy și goliți cada.

ATENȚIE - Consultați Secțiunea 9 pentru instrucțiuni de siguranță privind acest proces.

Pentru a elibera Splashy de pe floorsitter: apăsați butonul verde de pe brațul de înclinare și trageți spătarul înainte.

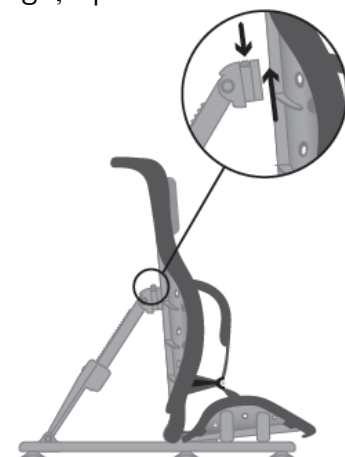

Pentru a elibera baza scaunului: trageți de clapeta verde din plastic (A) și glisați baza scaunului înapoi, apoi ridicați Splashy de pe floorsitter.

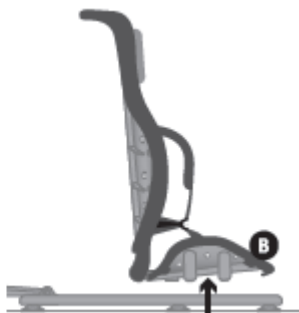

Asigurați-vă că nu forțați cadrul din baie, deoarece acest lucru poate afecta conexiunile.

Pentru a scoate floorsitter-ul din baie: introduceți ușor mâna sub picioarele din cauciuc și acestea se vor desprinde. **(nu folosiți unelte.)**

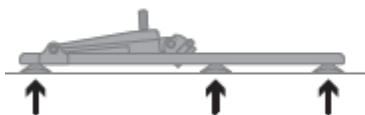

Pentru a demonta Splashy: așezați Splashy pe o parte și detașați baza scaunului de spătar prin îndoirea bazei înapoi pentru a elibera mecanismul de tip balamă.

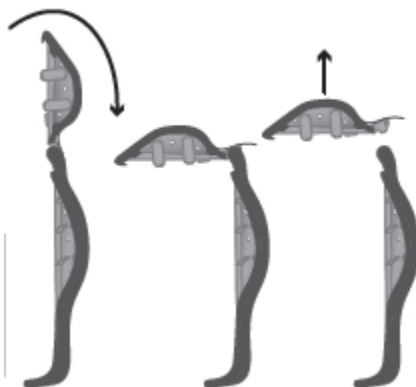

ATENȚIE - Nerespectarea acestor instrucțiuni poate duce la anularea garanției.

11.8 Scurgerea și uscarea

Asigurați-vă întotdeauna că ștergeți/spălați Splashy înainte de a-l lăsa la scurs și de a-l depozita.

Floorsitter-ul poate fi șters până se usucă. (Consultați Secțiunea 07 pentru instrucțiuni suplimentare.)

Pentru uscarea produsului, poate fi mai ușor să săriți peste ultimul pas din Secțiunea 11.7 și să păstrați baza scaunului, spătarul și floorsitter-ul ca un singur ansamblu, ca în exemplul de mai jos.

ATENȚIE – Pentru depozitarea floorsitter-ului atunci când nu este utilizat, glisați brațul de înclinare în poziția cea mai joasă și așezați-l pe orizontală, conform pasului 2 de mai jos.

1. Apăsați butonul verde de pe brațul de înclinare și trageți spătarul înainte pentru a elibera scaunul.



2. Îndoțiți brațul de înclinare în față, conform săgeții.



3. Înclinați spătarul peste floorsitter, ca în imagine.



4. Utilizați curelele Velcro pentru a menține floorsitter-ul lipit de scaunul Splashy.



11.9 Picioarele exterioare pentru floorsitter (Floorsitter Outdoor Feet)

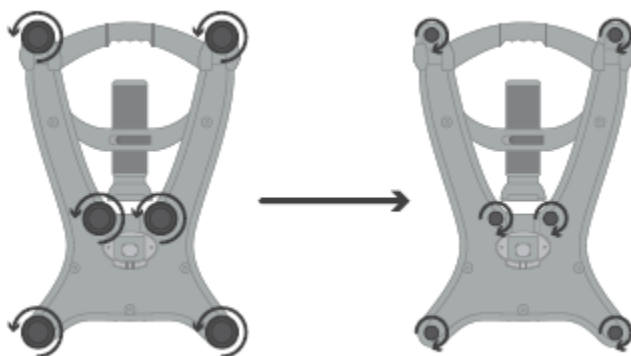

1. Scoateți cele 6 ventuze de pe floorsitter.

2. Montați picioarele pentru exterior, înșurubându-le în sensul acelor de ceas.



3. Asigurați-vă că toate picioarele sunt bine fixate și că floorsitter-ul stă perfect drept.

ATENȚIE - Nu folosiți picioarele pentru exterior în cadă/duș. Utilizați ventuzele originale ale floorsitter-ului.

12. Informații privind dimensiunile

Informații tehnice Splashy

Înălțimea spătarului scaunului – 610 mm (24 inch)

Lățimea spătarului scaunului – 385 mm (15 inch)

Adâncimea bazei scaunului – 300 mm (12 inch)

Lățimea bazei scaunului – 350 mm (14 inch)















Lățimea floorsitter-ului – 420 mm (16.5 inch)

Înălțimea floorsitter-ului – 630 mm (24 inch)

Greutatea maximă utilizator – 30 kg (66 lbs)

Vârsta recomandată – 1-8 ani

13. TABELUL SIMBOLURILOR

Simbol	Semnificație
	Dispozitiv medical
	Citiți instrucțiunile de utilizare
	Marcaj CE
	Marcaj UKCA
	Avertisment
	Producător
	Cod produs
	Număr de serie
	Greutate maximă admisă
	Data fabricației
	Fără latex
	Identificare unică a dispozitivului
	
	



Fireflyfriends Ltd
19c Ballinderry Road
Lisburn BT28 2SA
Northern Ireland

T: (+44) 28 9267 8879
E: hello@firefly.sunrisemedical.com

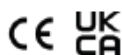

firefly.sunrisemedical.com



Date of Preparation : FEB2025

LS591-06